

Ficha técnica del producto

Especificaciones



ATV212 18,5KW 400VTRI IP55 SI

ATV212WD18N4C

Principal

| | |
|--------------------------------------|--|
| Nombre Corto Del Dispositivo | ATV212 |
| Destino Del Producto | Motores asíncronos |
| Número De Fases De La Red | 3 fases |
| Potencia Del Motor En Kw | 18,5 kW |
| Potencia Del Motor En Hp | 25 hp |
| Límites Tensión Alimentación | 323...528 V |
| Frecuencia De Alimentación | 50...60 Hz - 5...5 % |
| Corriente De Línea | 27,6 A a 480 V 34,5 A a 380 V |
| Gama De Producto | Altivar 212 |
| Tipo De Producto O Componente | Variador de velocidad |
| Aplicación Específica De Producto | Bombas y ventiladores en HVAC |
| Protocolo Del Puerto De Comunicación | METASYS N2 LonWorks Modbus APOGEE FLN BACnet |
| [Us] Tensión De Alimentación | 380...480 V - 15...10 % |
| Filtro Cem | Clase C1 Filtro EMC integrado |
| Grado De Protección Ip | IP55 |

Complementario

| | |
|---------------------------------|---|
| Potencia Aparente | 23,2 kVA a 380 V |
| Corriente De Salida En Continuo | 37 A a 380 V 37 A a 460 V |
| Máxima Corriente Transitoria | 40,7 A para 60 s |
| Rango De Frecuencias De Salida | 0,5...200 Hz |
| Rango De Velocidades | 1...10 |
| Precisión De Velocidad | +/-10% de deslizamiento nomin 0,2 Tn a Tn |
| Señalización Local | Bus CC en tensión: 1 LED (Rojo) |
| Tensión De Salida | <= de la potencia de la tensión de alimentación |
| Aislamiento | Eléctrico entre alimentación y control |
| Tipo De Cable | Sin juego de montaje: 1 cable(s)cable IEC a 45 °C, cobre 90 °C / XLPE/EPR Sin juego de montaje: 1 cable(s)cable IEC a 45 °C, cobre 70 °C / PVC Con juego UL Tipo 1: 3 cable(s)cable UG 508 a 40 °C, cobre 75 °C / PVC |

| | |
|--|--|
| Conexión Eléctrica | VIA, VIB, FM, FLA, FLB, FLC, RY, RC, F, R, RES: Terminal 2,5 mm ² / AWG 14 L1/R, L2/S, L3/T: Terminal 16 mm ² / AWG 4 U/T1, V/T2, W/T3: Terminal 25 mm ² / AWG 3 |
| Par De Apriete | 0,6 N.m (VIA, VIB, FM, FLA, FLB, FLC, RY, RC, F, R, RES) 2,2 N.m, 19,5 lb.in (L1/R, L2/S, L3/T) 5,4 N.m, 48 lb.in (U/T1, V/T2, W/T3) |
| Suministro | Alimentación interna para potenciómetro de referencia (1-10 kOhmios): 10.5 V CC +/- 5 %, <10 A, tipo de protección: protección de sobrecarga y cortocircuito Aliment. interna: 24 V CC (21...27 V), <200 A, tipo de protección: protección de sobrecarga y cortocircuito |
| Duración De Muestreo | 2 ms +/- 0,5 ms F discreta 2 ms +/- 0,5 ms R discreta 2 ms +/- 0,5 ms RES discreta 3,5 ms +/- 0,5 ms VIA analógica 22 ms +/- 0,5 ms VIB analógica |
| Tiempo Respuesta | FM 2 ms, tolerancia +/- 0,5 ms para analógica salida(s) FLA, FLC 7 ms, tolerancia +/- 0,5 ms para discreta salida(s) FLB, FLC 7 ms, tolerancia +/- 0,5 ms para discreta salida(s) RY, RC 7 ms, tolerancia +/- 0,5 ms para discreta salida(s) |
| Precisión | +/- 2 % (VIA) para variación temperatura 60 °C +/- 2 % (VIB) para variación temperatura 60 °C +/- 1 % (FM) para variación temperatura 60 °C |
| Error Lineal | VIA: +/-0,15% del valor máximo para entrada VIB: +/-0,15% del valor máximo para entrada FM: +/-0.2 % para salida |
| Tipo De Salida Analógica | FM tensión configurable por conmutador 0...10 V CC, impedancia: 7620 Ohm, resolución 10 bits FM corriente configurable por conmutador 0...20 mA, impedancia: 970 Ohm, resolución 10 bits |
| Salida Discreta | Lógica relé configurable: (FLA, FLC) No - 100000 Ciclos Lógica relé configurable: (FLB, FLC) NC - 100000 Ciclos Lógica relé configurable: (RY, RC) No - 100000 Ciclos |
| Corriente Mínima De Conmutación | 3 mA a 24 V CC para lógica relé configurable |
| Corriente De Conmutación Máxima | 5 A a 250 V AC sobre resistivo carga - cos phi = 1 - L/R = 0 ms (FL, R) 5 A a 30 V CC sobre resistivo carga - cos phi = 1 - L/R = 0 ms (FL, R) 2 A a 250 V AC sobre inductivo carga - cos phi = 0,4 - L/R = 7 ms (FL, R) 2 A a 30 V CC sobre inductivo carga - cos phi = 0,4 - L/R = 7 ms (FL, R) |
| Entrada Discreta | F programable 24 V CC, con PLC niv 1, impedancia: 4700 Ohm R programable 24 V CC, con PLC niv 1, impedancia: 4700 Ohm RES programable 24 V CC, con PLC niv 1, impedancia: 4700 Ohm |
| Entrada Lógica | Lógica positiva (source) (F, R, RES), <= 5 V (estado 0), >= 11 V (estado 1) Lógica negativa (sink) (F, R, RES), >= 16 V (estado 0), <= 10 V (estado 1) |
| Fuerza Dieléctrica | 3535 V CC entre tierra y terminales de potencia 5092 V CC entre control y terminales de potencia |
| Resistencia De Aislamiento | >= 1 MOhm 500 V CC para 1 minuto |
| Resolución De Frecuencia | Unidad visualización: 0.1 Hz Entrada analógica: 0,024/50 Hz |
| Servicio De Comunicación | Identificación de dispositivo de lectura (43) Registros mantenidos de lectura (03), 2 palabras máximas Registradores de lectura múltiples (16), 2 palabras máximas Regis. únic. escr. (06) Inhibición visualización Ajuste de tiempo de espera de 0,1 a 100 s |
| Tarjeta Opcional | Tarjeta de comunicación para LonWorks |
| Aplicación Específica | HVAC |
| Número De Salida Digital | 2 |
| Número De Entrada Analógica | 2 |

| | |
|---|--|
| Tipo De Entrada Analógica | VIA tensión configurable por conmutador: 0...10 V CC 24 V máx., impedancia: 30000 Ohm, resolución 10 bits VIB tensión configurable: 0...10 V CC 24 V máx., impedancia: 30000 Ohm, resolución 10 bits VIB sonda PTC configurable: 0..6 sondas, impedancia: 1500 Ohm VIA corriente configurable por conmutador: 0...20 mA, impedancia: 250 Ohm, resolución 10 bits |
| Número De Salida Analógica | 1 |
| Interface Física | RS 485 de dos hilos |
| Tipo De Conector | 1 RJ45 1 abierto |
| Velocidad De Transmisión | 9600 bps o 19200 bps |
| Trama De Transmisión | RTU |
| Número De Direcciones | 1...247 |
| Formato De Los Datos | 8 bits, 1 parada, par impar o paridad no configurable |
| Tipo De Polarización | Sin impedancia |
| Perfil De Control De Motor Asíncrono | Ley tensión/frecuencia, 5 puntos Ley tensión/frecuencia, 2 puntos Control vectorial de flujo sin sensor, estándar Relación tensión/frecuencia, compensación RI automática (Uf + Uo automática) Ley tensión/frecuencia - ahorro de energía, U/f cuadrática |
| Precisión De Par | +/- 15 % |
| Sobrepasar Transitorio | 120 % Par nominal del motor +/- 10 % para 60 s |
| Rampas De Aceleración Y Deceleración | Lineal ajustable por separado de 0,01 a 3200 s Automático basado en la carga |
| Compensación Desliz. Motor | No disponible en control de motor tipo tensión/frecuencia Ajustable Automático sea cual sea la carga |
| Frecuencia De Conmutación | 6...16 kHz ajustable 8...16 kHz con factor de desclasificación de la capacidad |
| Frecuencia De Conmutación Nominal | 8 kHz |
| Frenado Hasta Parada | Mediante inyección de CC |
| Frecuencia De Red | 47,5...63 Hz |
| Corriente De Cortocircuito De La Red | 22 kA |
| Tipo De Protección | Protección contra sobrecalentamiento: variador de velocidad Fase de energía térmica: variador de velocidad Cortocircuito entre fases del motor: variador de velocidad Interrupc fase entrada: variador de velocidad Sobreintensidad entre fases de salida y tierra: variador de velocidad Sobretensiones en bus CC: variador de velocidad Interrupc en circuito control: variador de velocidad Contra superación veloc límite: variador de velocidad Sobretensión y tensión baja de suministro de línea: variador de velocidad Subtensión de la línea de alimentación: variador de velocidad Contra pérdida fase de entrada: variador de velocidad Protección térmica: motor Interrup fase motor: motor Con sondas PTC: motor |
| Ancho | 310 mm |
| Altura | 665 mm |
| Profundidad | 315 mm |
| Peso Del Producto | 45 kg |

Entorno

| | |
|---|---|
| Grado De Contaminación | 2 conforme a IEC 61800-5-1 |
| Grado De Protección Ip | IP55 conforme a IEC 61800-5-1 IP55 conforme a IEC 60529 |
| Resistencia A Las Vibraciones | 1.5 mm (f= 3...13 Hz) conforme a IEC 60068-2-6 1 gn (f= 13...200 Hz) conforme a EN/IEC 60068-2-8 |
| Resistencia A Los Golpes | 15 gn para 11 ms conforme a IEC 60068-2-27 |
| Características Ambientales | Clases 3C1 conforme a IEC 60721-3-3 Clases 3S2 conforme a IEC 60721-3-3 |
| Intensidad De Ruido | 60,2 dB conforme a 86/188/EEC |
| Altitud Máxima De Funcionamiento | 1000...3000 m limitado a 2.000 m para red de distribución "Corner Grounded" con desclasificación de corriente del 1% por 100 m <= 1000 m sin reducción de la potencia nominal |
| Humedad Relativa | 5...95 % sin condensación conforme a IEC 60068-2-3 5...95 % sin goteo de agua conforme a IEC 60068-2-3 |
| Temperatura Ambiente De Funcionamiento | -10...40 °C (sin reducción de la potencia nominal) 40...50 °C (con factor de desclasificación de la capacidad) |
| Posición De Funcionamiento | Vertical +/- 10 grados |
| Certificaciones De Producto | UL NOM 117 CSA C-Tick |
| Marcado | CE |
| Estándares | EN 61800-3 ambientes 2 categoría C3 IEC 61800-5-1 EN 61800-3 ambientes 2 categoría C1 EN 61800-3 ambientes 1 categoría C2 EN 55011 grupo 1, clase B EN 61800-3 ambientes 1 categoría C2 EN 61800-3 ambientes 2 categoría C2 EN 61800-3 categoría C1 EN 61800-3 ambientes 1 categoría C3 EN 61800-3 ambientes 1 categoría C1 EN 61800-3 ambientes 2 categoría C3 EN 61800-3 ambientes 1 categoría C3 EN 61800-3 ambientes 1 categoría C1 EN 61800-3 ambientes 2 categoría C1 IEC 61800-3 EN 61800-3 Categoría C1 IEC 61800-3 IEC 61800-5-1 EN 61800-3 ambientes 2 categoría C2 |
| Estilo De Conjunto | Con disipación de calor |
| Compatibilidad Electromagnética | Prueba de inmunidad de descarga electrostática nivel_3 conforme a IEC 61000-4-2 Prueba de inmunidad de la radiofrecuencia radiada del campo electromagnético nivel_3 conforme a IEC 61000-4-3 Prueba de inmunidad oscilatoria/ráfagas eléctrica nivel_4 conforme a IEC 61000-4-4 Prueba de inmunidad de pico de tensión 1,2/50 µs - 8/20 µs nivel_3 conforme a IEC 61000-4-5 Prueba de inmunidad de radio frecuencia conducida nivel_3 conforme a IEC 61000-4-6 Prueba de inmunidad de huecos y caídas de tensión conforme a IEC 61000-4-11 |
| Bucle De Regulación | Regulador PI ajustable |
| Temperatura Ambiente De Almacenamiento | -25...70 °C |
| Unidades de embalaje | |
| Tipo De Unidad De Paquete 1 | PCE |
| Número De Unidades En El Paquete 1 | 1 |
| Paquete 1 Altura | 39,0 cm |

| | |
|-----------------|---------|
| Paquete 1 Ancho | 40,0 cm |
|-----------------|---------|

| | |
|--------------------|---------|
| Paquete 1 Longitud | 80,0 cm |
|--------------------|---------|

| | |
|----------------|---------|
| Paquete 1 Peso | 45,0 kg |
|----------------|---------|

Garantía contractual

| | |
|---------------------|----------|
| Periodo De Garantía | 18 Meses |
|---------------------|----------|

Sostenibilidad

La etiqueta **Green Premium™** es el compromiso de Schneider Electric para ofrecer productos con el mejor desempeño ambiental. Green Premium promete cumplir con las regulaciones más recientes, transparencia en cuanto al impacto ambiental, así como productos circulares y de bajo CO₂.

La **guía para evaluar la sostenibilidad de los productos** es un white paper que aclara los estándares globales de etiqueta ecológica y cómo interpretar las declaraciones ambientales.

[Guía para evaluar la sostenibilidad de un producto >](#)



Transparencia RoHS/REACH

Desempeño basándose en el bienestar

 Sin Mercurio

 Información Sobre Exenciones De RoHS [Sí](#)

Certificaciones y estándares

Reglamento Reach

[Declaración de REACH](#)

Directiva RoHS Ue

Cumplimiento proactivo (producto fuera del alcance de la normativa RoHS UE)

Normativa De RoHS China

[Declaración RoHS China](#)

Comunicación Ambiental

[Perfil ambiental del producto](#)

Raee

En el mercado de la Unión Europea, el producto debe desecharse de acuerdo con un sistema de recolección de residuos específico y nunca terminar en un contenedor de basura.

Perfil De Circularidad

[Información de fin de vida útil](#)

Ficha técnica del producto

ATV212WD18N4C

Esquemas de dimensiones

Dimensiones

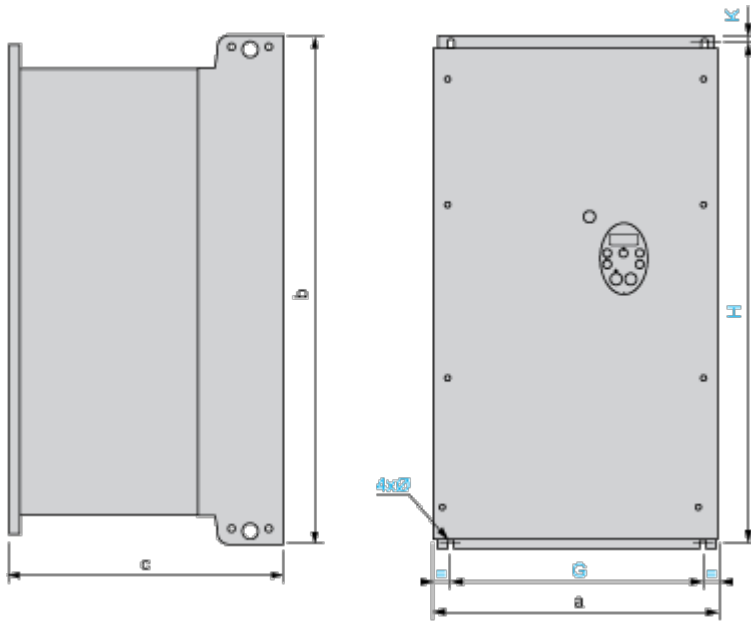

Dimensiones en mm

| ATV212W | a | b | c | G | H | K | ø |
|--------------------------------|-----|------|-----|-----|-----|----|---|
| D11N4, D15N4 D11N4C, D15N4C | 290 | 560 | 315 | 250 | 544 | 8 | 6 |
| D18N4 D18N4C | 310 | 665 | 315 | 270 | 650 | 10 | 6 |
| D22N4, D30N4 D22N4C, D30N4C | 284 | 720 | 315 | 245 | 700 | 10 | 7 |
| D37N4, D45N4 D37N4C, D45N4C | 284 | 880 | 343 | 245 | 860 | 10 | 7 |
| D55N4, D75N4 D55N4C, D75N4C | 362 | 1000 | 364 | 300 | 975 | 10 | 9 |

Dimensiones en pulgadas

| ATV212W | a | b | c | G | H | K | ø |
|--------------------------------|-------|-------|-------|-------|-------|------|------|
| D11N4, D15N4 D11N4C, D15N4C | 11,42 | 22,05 | 12,40 | 9,84 | 21,42 | 0,31 | 0,24 |
| D18N4 D18N4C | 12,20 | 26,18 | 12,40 | 10,63 | 25,59 | 0,39 | 0,24 |
| D22N4, D30N4 D22N4C, D30N4C | 11,18 | 28,35 | 12,40 | 9,65 | 27,56 | 0,39 | 0,27 |
| D37N4, D45N4 D37N4C, D45N4C | 11,18 | 34,65 | 13,50 | 9,65 | 33,86 | 0,39 | 0,27 |
| D55N4, D75N4 D55N4C, D75N4C | 14,25 | 39,37 | 14,33 | 11,81 | 38,39 | 0,39 | 0,35 |

Montaje y aislamiento

Recomendaciones de montaje

Distancias mínimas

En función de las condiciones en las que se vaya a usar el variador, su instalación requerirá determinadas precauciones y el uso de accesorios adecuados.

Instale la unidad verticalmente:

- No la coloque cerca de resistencias calentadoras.
- Deje suficiente espacio libre para garantizar que el aire necesario para la refrigeración pueda circular desde la parte inferior hasta la parte superior de la unidad.

Montaje de tipo A

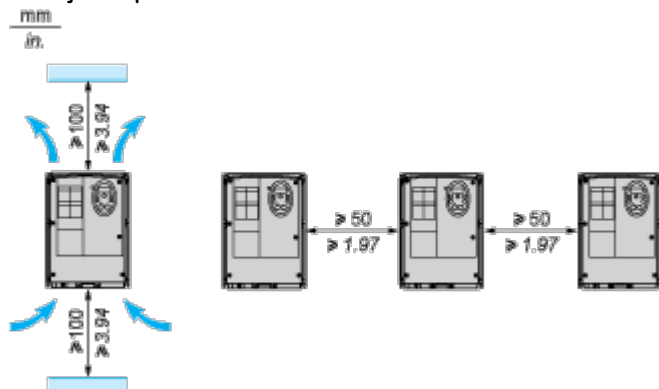

Conexiones y esquema

Diagrama de cableado recomendado

Alimentación de 3 fases



A1: Variador ATV 212

KM1: Contactor

Q1: Interruptor automático

Q2: GV2 L con el doble de corriente primaria nominal de T1

Q3: GB2CB05

S1, S2: Pulsadores XB4 B o XB5 A

T1: Transformador 100 VA 220 V secundario

(1) Contactos para relé de fallos para la señalización remota del estado del variador

(2) La conexión del común para las entradas lógicas depende de la posición del conmutador (Source, PLC, Sink)

(3) Potenciómetro de referencia SZ1RV1202

NOTA: Todos los terminales están en la parte inferior del variador. Instale medios antiparasitarios en todos los circuitos inductivos que estén cerca del variador o conectados al mismo circuito, como relés, contactores, electroválvulas, luminarias fluorescentes, etc.

Conmutadores (ajustes de fábrica)

Selección de tensión/corriente para E/S analógica (VIA y VIB)



Selección de tensión/corriente para E/S analógica (FM)



Ficha técnica del producto

ATV212WD18N4C

Selección de tipo de lógica

PLC

Sink (1) Source (2)

(1) lógica negativa

(2) lógica positiva

Otros diagramas de cableado posibles

Entradas lógicas según la posición del conmutador de tipo lógico

Posición "de común negativo"

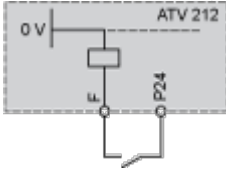

Posición "de común positivo"

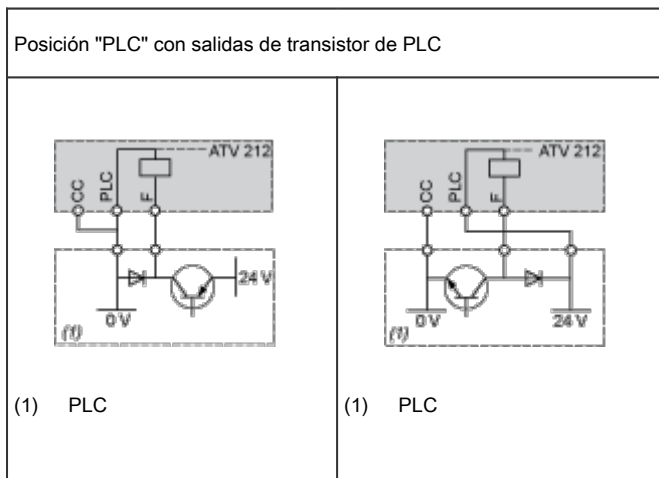
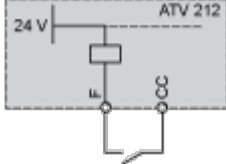

Control de 2 conductores

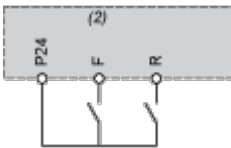

F: Forward

R: Preset speed

(2) Terminales de control ATV 212

Control de 3 conductores

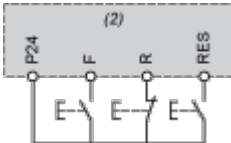

F: Forward

R: Stop

RES: Reverse

(2) Terminales de control ATV 212

Sonda PTC

Ficha técnica del producto

ATV212WD18N4C



- (2) Terminales de control ATV 212
- (3) Motor

Entradas analógicas

Entradas analógicas de tensión

| | |
|--|---|
| +10 V externos | |
| | |
| <ul style="list-style-type: none"> (2) Terminales de control ATV 212 (4) Potenciómetro de referencia de velocidad de 2,2 a 10 kΩ | <ul style="list-style-type: none"> (2) Terminales de control ATV 212 |

Entrada analógica configurada para corriente: 0-20 mA, 4-20 mA, X-Y mA

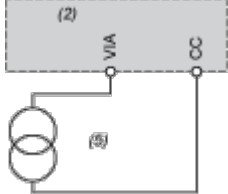

- (2) Terminales de control ATV 212
- (5) Fuente 0-20 mA, 4-20 mA, X-Y mA

Entrada analógica VIA configurada como entrada de lógica positiva (posición "de común negativo")



- (2) Terminales de control ATV 212

Entrada analógica VIA configurada como entrada de lógica negativa (posición "de común positivo")

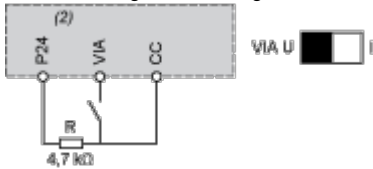

- (2) Terminales de control ATV 212

Curvas de rendimiento

Curvas de descenso

Las curvas de descenso de la corriente nominal del variador (In) dependen de la temperatura y de la frecuencia de conmutación.

Para temperaturas intermedias (por ejemplo, 45 °C), interpolar entre 2 curvas.

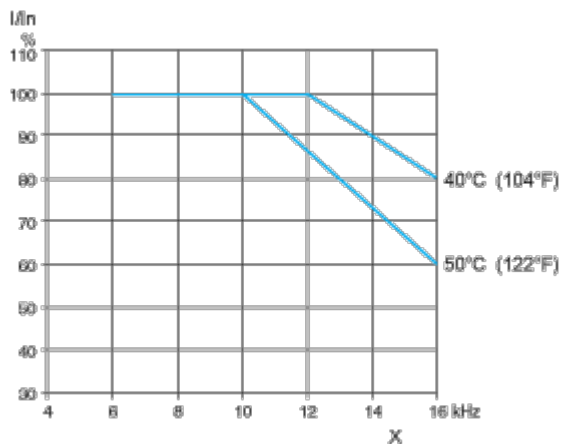

X Frecuencia de conmutación